

# Δυναμική Δρομολόγηση Εντολών (Dynamic Scheduling)

# Απόδοση pipeline

- Pipeline CPI = Ideal pipeline CPI + Structural Stalls + Data Hazard Stalls + Control Stalls
  - **Ideal pipeline CPI**: μέτρο της μέγιστης απόδοσης που μπορούμε να έχουμε με την εκάστοτε υλοποίηση του pipeline
  - **Structural hazards**: όταν το υλικό δεν μπορεί να υποστηρίξει ταυτόχρονη εκτέλεση συγκεκριμένων εντολών
  - **Data hazards**: όταν μια εντολή χρειάζεται το αποτέλεσμα μιας προηγούμενης, η οποία βρίσκεται ακόμη στο pipeline
  - **Control hazards**: όταν εισάγεται καθυστέρηση μεταξύ του φορτώματος εντολών και της λήψης αποφάσεων σχετικά με την αλλαγή της ροής του προγράμματος (branches, jumps)

# Τεχνικές βελτίωσης του CPI

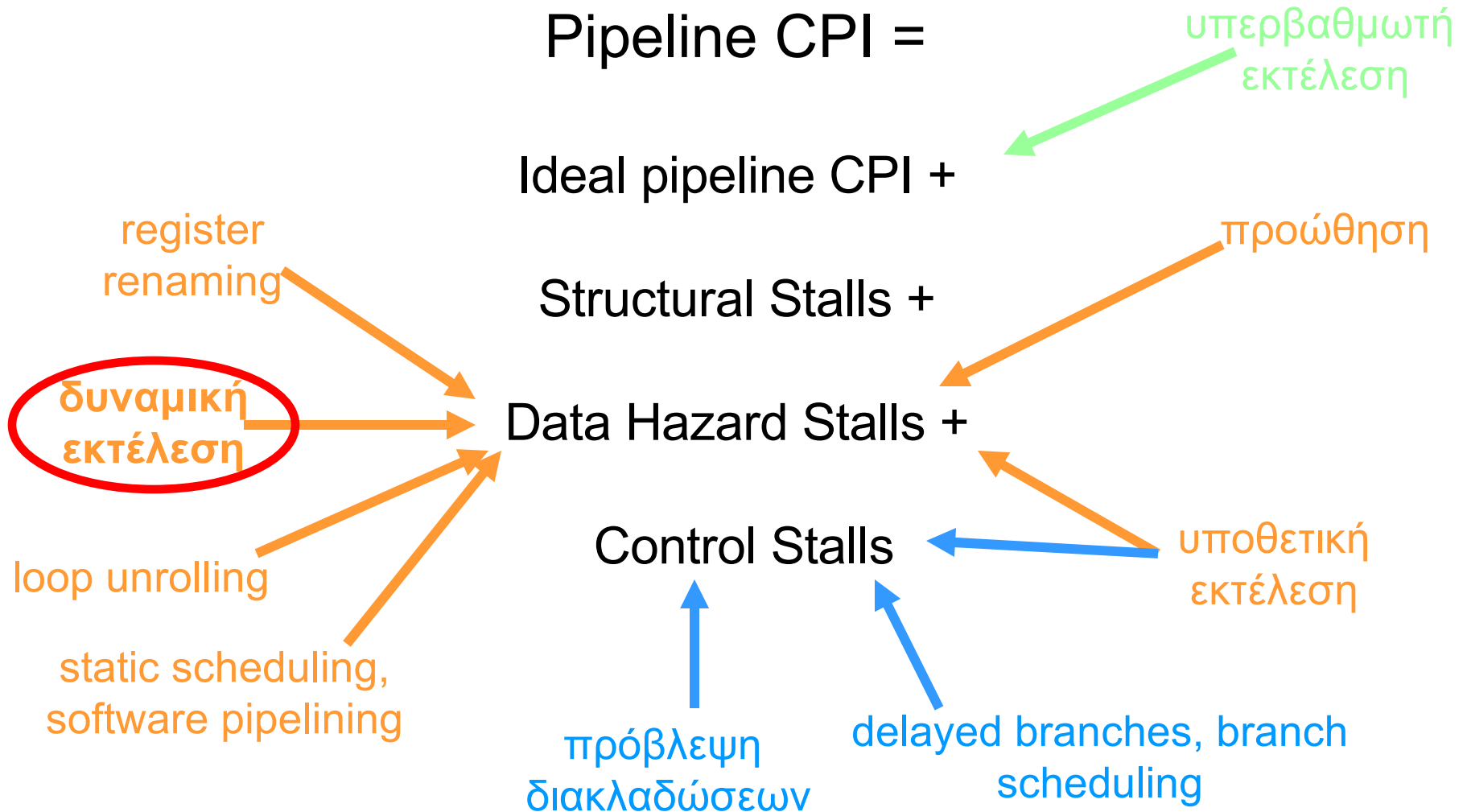

# Εξαρτήσεις Δεδομένων και Hazards

- Η J είναι **data dependent** από την I:  
Η J προσπαθεί να διαβάσει τον source operand πριν τον γράψει η I

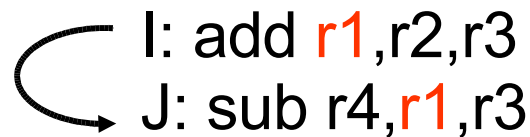
  
I: add r1,r2,r3  
J: sub r4,r1,r3

- ή η J είναι data dependent από την K, η οποία είναι data dependent από την I (αλυσίδα εξαρτήσεων)
- **Πραγματικές εξαρτήσεις (True Dependences)**
- Προκαλούν **Read After Write (RAW) hazards** στο pipeline

# Εξαρτήσεις Δεδομένων και Hazards

- Οι εξαρτήσεις είναι ιδιότητα των **προγραμμάτων**
- Η παρουσία μιας εξάρτησης υποδηλώνει την **πιθανότητα** εμφάνισης hazard, αλλά το αν θα συμβεί πραγματικά το hazard, και το πόση καθυστέρηση θα εισάγει, είναι ιδιότητα του **pipeline**
- Η σημασία των εξαρτήσεων δεδομένων
  - 1) υποδηλώνουν την πιθανότητα για hazards
  - 2) καθορίζουν τη σειρά σύμφωνα με την οποία πρέπει να υπολογιστούν τα δεδομένα
  - 3) θέτουν ένα άνω όριο στο ποσό του παραλληλισμού που μπορούμε να εκμεταλλευτούμε

# Name Dependences, (1): Anti-dependences

- **Name dependences**: όταν 2 εντολές χρησιμοποιούν τον ίδιο καταχωρητή ή θέση μνήμης ("**name**"), χωρίς όμως να υπάρχει πραγματική ροή δεδομένων μεταξύ τους
- **Anti-dependence**: η J γράφει τον r1 πριν τον διαβάσει η I

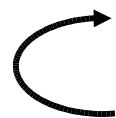
 I: sub r4, **r1**, r3  
J: add **r1**, r2, r3  
K: mul r6, r1, r7

- Προκαλούν  **hazards** στο pipeline

## Name Dependences, (2): Output dependences

- **Output dependence**: η J γράφει τον r1 πριν τον γράψει η I

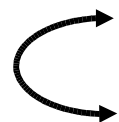
 I: sub r1,r4,r3  
J: add r1,r2,r3  
K: mul r6,r1,r7

- Προκαλούν **Write After Write (WAW)** hazards στο pipeline

# ILP και Data Hazards

- Εξαιτίας των εξαρτήσεων πρέπει να διατηρούμε τη “σειρά του προγράμματος”
- **σειρά προγράμματος**: η σειρά με την οποία θα εκτελούνταν οι εντολές, αν επεξεργάζονταν σειριακά, μία κάθε φορά, όπως υπαγορεύεται από τον πηγαίο κώδικα του προγράμματος
- σκοπός HW/SW: να εκμεταλλευτούν τον παραλληλισμό, διατηρώντας τη σειρά προγράμματος όπου κάποια αλλαγή θα μπορούσε να επηρεάσει το αποτέλεσμα του προγράμματος



# Δυναμική δρομολόγηση εντολών (1)

```
DIVD  F0,F2,F4
ADDD  F10,F0,F8
SUBD  F12,F8,F14
```

- dependence μεταξύ DIVD και ADDD
- κανένα dependence για το SUBD. **Γιατί να περιμένει πίσω από το ADDD?**
- Dynamic Scheduling: Αλλαγή της σειράς εκτέλεσης εντολών (**out-of-order execution**)
  - διασφάλιση της σωστής ροής δεδομένων
  - διασφάλιση σωστών exceptions

## Δυναμική δρομολόγηση εντολών (2)

- Μπορεί να διαχειριστεί περιπτώσεις όπου οι εξαρτήσεις δεν είναι γνωστές κατά το compile time (π.χ., λόγω έμμεσων αναφορών σε θέσεις μνήμης)
- Απλοποιεί τη λειτουργικότητα του compiler
- Επιτρέπει την αποδοτική εκτέλεση του προγράμματος, ανεξαρτήτως του pipeline για το οποίο μεταγλωττίστηκε αυτό
- Κάνει δυνατή την υποθετική εκτέλεση εντολών

# Δυναμική δρομολόγηση εντολών (3)

- Χαρακτηριστικά
  - in-order instruction issue
  - out-of-order execution
  - out-of-order completion
- Το κλασικό ID του 5-stage pipeline χωρίζεται σε 2 κομμάτια
  - **Issue**: Αποκωδικοποίηση εντολών και έλεγχος για structural hazards (in order issue)
  - **Read Operands**: Διάβασμα των operands όταν δεν υπάρχουν data hazards (οι εντολές κάνουν stall or bypass-**εδώ εντολές μπορεί να προσπεράσουν άλλες-μπαίνουν σε ooo execution**)

# Προβλήματα ooo execution

- Πιθανότητα **WAR** και **WAW** hazards

- 1.DIVD F0,F2,F4
- 2.ADDD **F6**,F0,**F8**
- 3.SUBD **F8**,F10,F14
- 4.MULD **F6**,F10,F8

- **antidependence**: (2) και (3)
  - αν το SUBD εκτελεστεί πρώτο δημιουργείται WAR
- **output dependence**: (2) και (4)
  - αν εκτελεστεί πρώτα το MULD δημιουργείται WAW

# Αντιμετώπιση προβλημάτων

- **Scoreboarding**

- 1963 για το CDC6600 scoreboard
- Επίλυση WAR hazards
  - » Stall WB μέχρι να διαβαστούν οι registers
  - » Διάβασμα των registers μόνο κατά το Read Operands στάδιο
- Επίλυση WAW hazards
  - » Αναγνώριση κινδύνου και αποφυγή έκδοσης (issue) εντολής

- **Robert Tomasulo's algorithm**

- 1966 για το IBM360/91
- Επίλυση WAR και WAW hazards με χρήση του “**register renaming**”
- Πιο αποδοτική τεχνική

# Παράδειγμα Register Renaming

DIV.D F0,F2,F4  
ADD.D F6,F0,F8  
S.D F6,0(R1)  
SUB.D F8,F10,F14  
MUL.D F6,F10,F8



DIV.D F0,F2,F4  
ADD.D F6,F0,F8  
S.D F6,0(R1)  
SUB.D T,F10,F14  
MUL.D F6,F10,T

DIV.D F0,F2,F4  
ADD.D S,F0,F8  
S.D S,0(R1)  
SUB.D T,F10,F14  
MUL.D F6,F10,T



SUB.D T,F10,F14  
MUL.D F6,F10,T

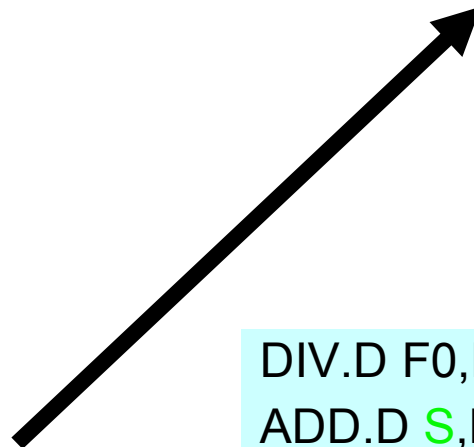

DIV.D F0,F2,F4  
ADD.D S,F0,F8  
S.D S,0(R1)

# Αλγόριθμος Tomasulo

- **Reservation Stations (RS)**
  - Αποθηκεύουν τους operands των εντολών που περιμένουν να εκτελεστούν
  - Κατανεμημένα μαζί με τα **Functional Units (FUs)**
- Οι **source registers** κάθε εντολής αντικαθίστανται με το **όνομα του κατάλληλου RS**, το οποίο θα της παράσχει το απαιτούμενο input  **register renaming**
  - Αποφυγή WAR, WAW hazards
  - Περισσότερα RS από πραγματικούς registers διασφαλίζουν την αποφυγή κινδύνων εξαιτίας name dependences που δεν μπορεί να επιλύσει ένας compiler
- αποτελέσματα στα FU από τα RS, **όχι μέσω του register file**, αλλά πάνω από το **Common Data Bus** που κάνει broadcast τα αποτελέσματα σε όλα τα FUs
- Load, Stores αντιμετωπίζονται κι αυτά ως FUs με RSs

Each reservation station has seven fields:

- Op—The operation to perform on source operands S1 and S2.
- Qj, Qk—The reservation stations that will produce the corresponding source operand; a value of zero indicates that the source operand is already available in Vj or Vk, or is unnecessary. (The IBM 360/91 calls these SINKunit and SOURCEunit.)
- Vj, Vk—The value of the source operands. Note that only one of the V field or the Q field is valid for each operand. For loads, the Vk field is used to hold the offset field. (These fields are called SINK and SOURCE on the IBM 360/91.)
- A—Used to hold information for the memory address calculation for a load or store. Initially, the immediate field of the instruction is stored here; after the address calculation, the effective address is stored here.
- Busy—Indicates that this reservation station and its accompanying functional unit are occupied.

The register file has a field, Qi:

- Qi—The number of the reservation station that contains the operation whose result should be stored into this register. If the value of Qi is blank (or 0), no currently active instruction is computing a result destined for this register, meaning that the value is simply the register contents.

The load and store buffers each have a field, A, which holds the result of the effective address once the first step of execution has been completed.



# MIPS floating point + load-store unit using Tomasulo's algorithm

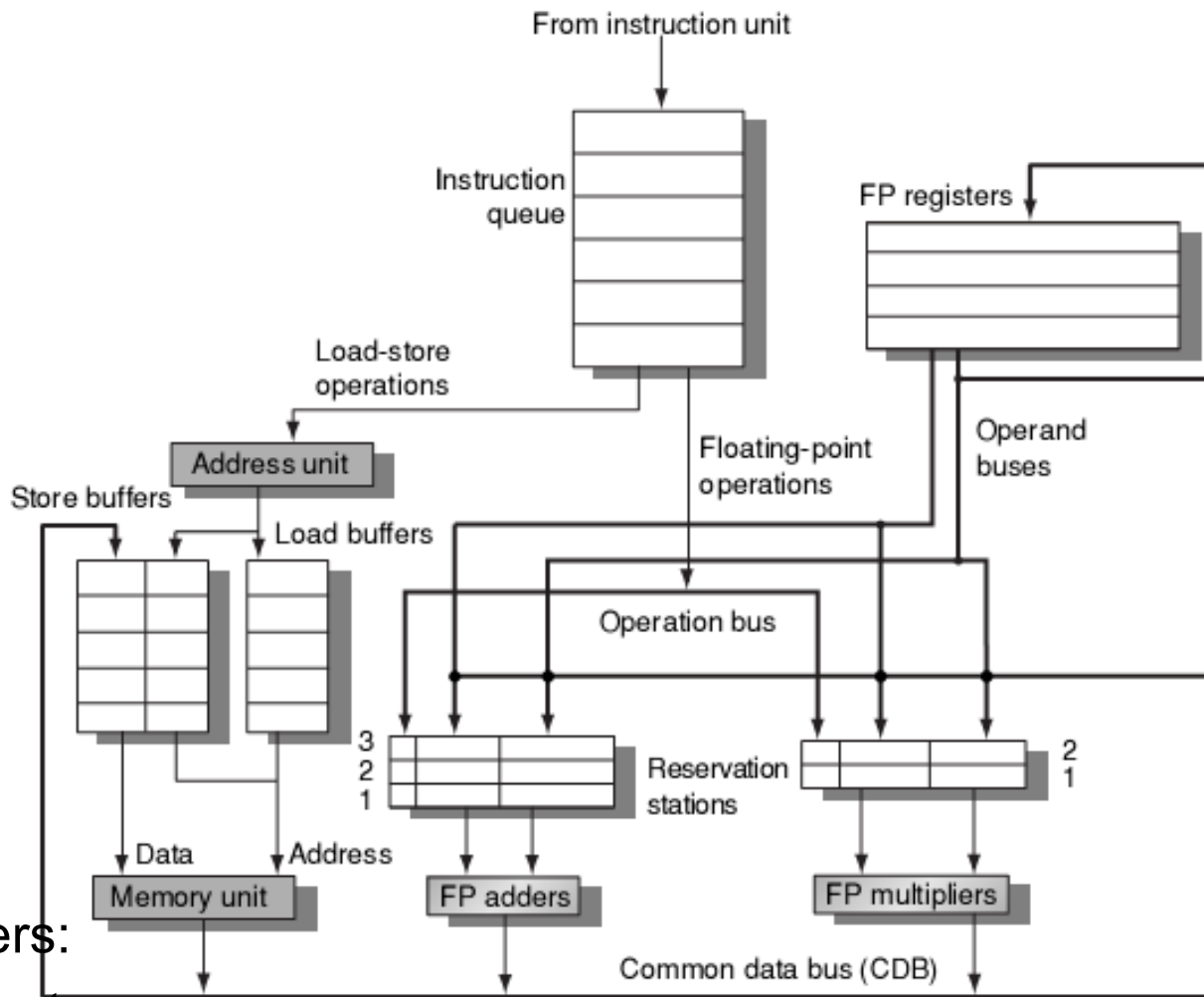

## Load store buffers:

hold the components of the effective address, hold the results of the completed loads, track loads that are waiting on the memory

## Reservation Stations:

contain already issued instruction and its operands or the names of the reservation stations that will provide the operand values for this instruction

# Tomasulo: MIPS FP-Unit

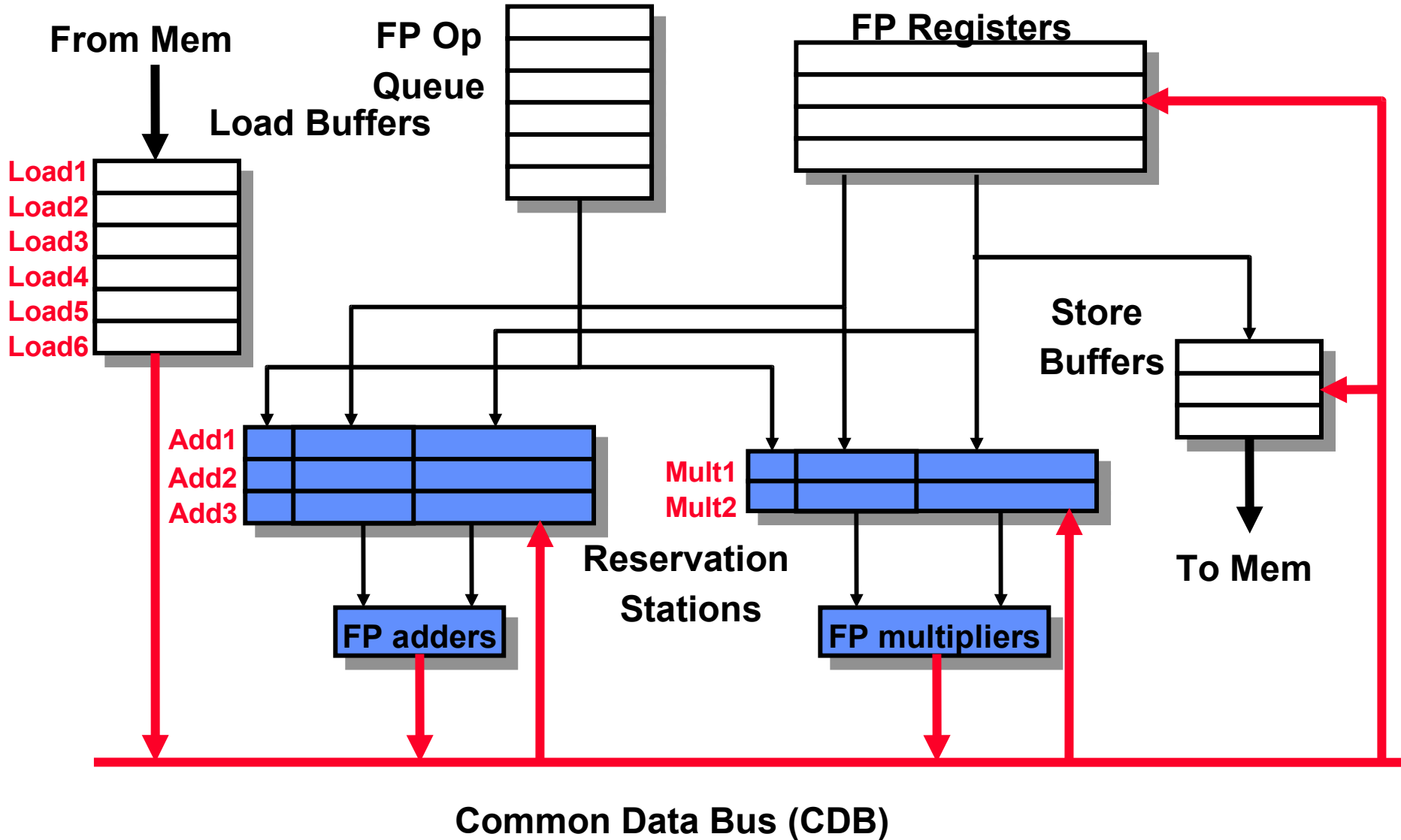

# Τα στάδια του αλγορίθμου Tomasulo

**Issue:** πάρε την επόμενη εντολή από την FP Op Queue

Αν υπάρχει ελεύθερο RS (**no structural hazard**), στείλε (issue) σε αυτό την εντολή, μαζί με τους operands (**rename registers**)

**Execute:** εκτέλεση στην αριθμητική μονάδα (EX)

Όταν και οι δύο operands είναι διαθέσιμοι, τότε εκτέλεσε την πράξη. Αν δεν είναι διαθέσιμοι, παρακολούθησε το CDB για το αποτέλεσμα

**Write result:** τέλος εκτέλεσης (WB)

Γράψε το αποτέλεσμα στο CDB για όλες τις μονάδες που το περιμένουν. Σημείωσε τον RS ως διαθέσιμο

# Περιγραφή Δομών (1)

- Reservation Station fields

- **Op**: λειτουργία προς εκτέλεση
- **V<sub>j</sub>, V<sub>k</sub>**: τιμές των source operands
- **Q<sub>j</sub>, Q<sub>k</sub>**: ποιά RS θα στείλουν την τιμή των source operands
  - » Σε οποιαδήποτε στιγμή, είτε το Q είτε το V είναι έγκυρο για κάποιον operand
- **Busy**: αν το RS είναι απασχολημένο ή όχι

Name	Busy	Op	S1 V <sub>j</sub>	S2 V <sub>k</sub>	RS Q <sub>j</sub>	RS Q <sub>k</sub>
Add1	No					
Add2	No					
Add3	No					
Mult1	No					
Mult2	No					

# Περιγραφή Δομών (2)

- **Register Result status**

- **Qi** : Ποιο RS περιέχει την εντολή η οποία θα αποθηκεύσει κάποια τιμή στον register.



- **Load,Store Buffer fields**

- **A**: η effective address της θέσης μνήμης προς ανάγνωση/εγγραφή
- **Busy**: δείχνει αν ο buffer είναι απασχολημένος ή όχι

	<b>Busy</b>	<b>Address</b>
<b>Load1</b>	No	
<b>Load2</b>	No	
<b>Load3</b>	No	

# Περιγραφή Δομών (3)

- **Common Data Bus**

- Συνηθισμένο data bus: data + destination (“go to” bus)
- **CDB**: data + source (“come from” bus)
- 64 bits of data + 4 bits of Functional Unit source address
- Αν το **source** είναι ίδιο με το **Q** πεδίο ενός RS, γράψε το αποτέλεσμα στο αντίστοιχο **V** πεδίο του RS
- Broadcast: ένας master, πολλοί slaves

Instruction state	Wait until	Action or bookkeeping
Issue FP operation	Station r empty	<pre> if (RegisterStat[rs].Qi≠0)   {RS[r].Qj ← RegisterStat[rs].Qi} else {RS[r].Vj ← Regs[rs]; RS[r].Qj ← 0}; if (RegisterStat[rt].Qi≠0)   {RS[r].Qk ← RegisterStat[rt].Qi} else {RS[r].Vk ← Regs[rt]; RS[r].Qk ← 0}; RS[r].Busy ← yes; RegisterStat[rd].Q ← r; </pre>
Load or store	Buffer r empty	<pre> if (RegisterStat[rs].Qi≠0)   {RS[r].Qj ← RegisterStat[rs].Qi} else {RS[r].Vj ← Regs[rs]; RS[r].Qj ← 0}; RS[r].A ← imm; RS[r].Busy ← yes; </pre>
Load only		<pre> RegisterStat[rt].Qi ← r; </pre>
Store only		<pre> if (RegisterStat[rt].Qi≠0)   {RS[r].Qk ← RegisterStat[rs].Qi} else {RS[r].Vk ← Regs[rt]; RS[r].Qk ← 0}; </pre>

Instruction state	Wait until	Action or bookkeeping
Execute FP operation	(RS[r].Qj = 0) and (RS[r].Qk = 0)	Compute result: operands are in Vj and Vk
Load-store step 1	RS[r].Qj = 0 & r is head of load-store queue	RS[r].A ← RS[r].Vj + RS[r].A;
Load step 2	Load step 1 complete	Read from Mem[RS[r].A]
Write Result FP operation or load	Execution complete at r & CDB available	$\forall x(\text{if } (\text{RegisterStat}[x].Qi=r) \{ \text{Regs}[x] \leftarrow \text{result};$ $\text{RegisterStat}[x].Qi \leftarrow 0 \});$ $\forall x(\text{if } (\text{RS}[x].Qj=r) \{ \text{RS}[x].Vj \leftarrow \text{result}; \text{RS}[x].Qj \leftarrow$ $0 \});$ $\forall x(\text{if } (\text{RS}[x].Qk=r) \{ \text{RS}[x].Vk \leftarrow \text{result}; \text{RS}[x].Qk \leftarrow$ $0 \});$ RS[r].Busy ← no;
Store	Execution complete at r & RS[r].Qk = 0	Mem[RS[r].A] ← RS[r].Vk; RS[r].Busy ← no;



# Tomasulo Example

## Instruction stream

### Instruction status:

Instruction		j	k	Issue	Exec Comp	Write Result
LD	F6	34+	R2			
LD	F2	45+	R3			
MULTD	F0	F2	F4			
SUBD	F8	F6	F2			
DIVD	F10	F0	F6			
ADDD	F6	F8	F2			

	Busy	Address
Load1	No	
Load2	No	
Load3	No	

3 Load/Buffers

### Reservation Stations:

Time	Name	Busy	Op	S1 Vj	S2 Vk	RS Qj	RS Qk
	Add1	No					
	Add2	No					
	Add3	No					
	Mult1	No					
	Mult2	No					

3 FP Adder R.S.  
2 FP Mult R.S.

FU count down

### Register result status:

Clock	F0	F2	F4	F6	F8	F10	F12	...	F30
0									

Clock cycle counter

(load: 2 cycles, add: 2 cycles, mult: 10 cycles, divide 40 cycles)

# Tomasulo Example Cycle 1

## Instruction status:

Instruction		j	k	Issue	Exec Comp	Write Result	Busy	Address
LD	F6	34+	R2	1			Yes	34+R2
LD	F2	45+	R3				No	
MULTD	F0	F2	F4				No	
SUBD	F8	F6	F2					
DIVD	F10	F0	F6					
ADDD	F6	F8	F2					

## Reservation Stations:

Time	Name	Busy	Op	S1 Vj	S2 Vk	RS Qj	RS Qk
	Add1	No					
	Add2	No					
	Add3	No					
	Mult1	No					
	Mult2	No					

## Register result status:

Clock	F0	F2	F4	F6	F8	F10	F12	...	F30
1				Load1					

# Tomasulo Example Cycle 2

## Instruction status:

Instruction		j	k	Issue	Exec Comp	Write Result	Busy	Address
LD	F6	34+	R2	1			Load1	Yes 34+R2
LD	F2	45+	R3	2			Load2	Yes 45+R3
MULTD	F0	F2	F4				Load3	No
SUBD	F8	F6	F2					
DIVD	F10	F0	F6					
ADDD	F6	F8	F2					

## Reservation Stations:

Time	Name	Busy	Op	S1 Vj	S2 Vk	RS Qj	RS Qk
	Add1	No					
	Add2	No					
	Add3	No					
	Mult1	No					
	Mult2	No					

## Register result status:

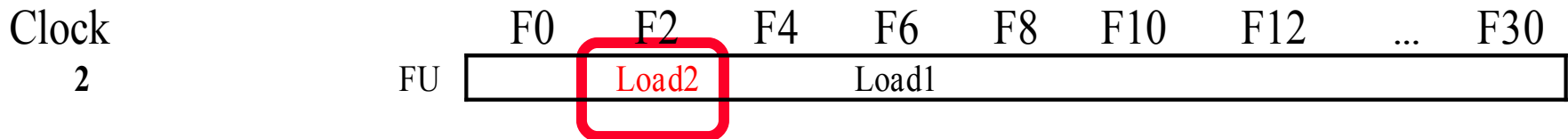

# Tomasulo Example Cycle 3

## Instruction status:

Instruction	j	k	Issue	Exec Comp	Write Result	Busy	Address
LD	F6	34+	R2	1	3	Load1	Yes 34+R2
LD	F2	45+	R3	2		Load2	Yes 45+R3
MULTD	F0	F2	F4	3		Load3	No
SUBD	F8	F6	F2				
DIVD	F10	F0	F6				
ADDD	F6	F8	F2				

## Reservation Stations:

Time	Name	Busy	Op	S1 Vj	S2 Vk	RS Qj	RS Qk
	Add1	No					
	Add2	No					
	Add3	No					
	Mult1	Yes	MULTD		R(F4)	Load2	
	Mult2	No					

## Register result status:

Clock	F0	F2	F4	F6	F8	F10	F12	...	F30
3	Mult1	Load2			Load1				

- μόλις η εντολή γίνεται issue σε κάποιον RS, τα ονόματα των source registers αντικαθιστώνται ("renamed") μέσω των πεδίων V ή Q του RS
- η εντολή στον Load1 ολοκληρώνεται - ποιος περιμένει για το αποτέλεσμα?

# Tomasulo Example Cycle 4

## Instruction status:

Instruction	j	k	Exec			Write	Busy	Address
			Issue	Comp	Result			
LD	F6	34+	R2	1	3	4	No	
LD	F2	45+	R3	2	4		Yes	45+R3
MULTD	F0	F2	F4	3			No	
SUBD	F8	F6	F2	4				
DIVD	F10	F0	F6					
ADDD	F6	F8	F2					

## Reservation Stations:

Time	Name	Busy	Op	S1	S2	RS	RS
				Vj	Vk	Qj	Qk
	Add1	Yes	SUBD	M(A1)			Load2
	Add2	No					
	Add3	No					
	Mult1	Yes	MULTD		R(F4)		Load2
	Mult2	No					

## Register result status:

Clock	F0	F2	F4	F6	F8	F10	F12	...	F30
4	Mult1	Load2		M(A1)	Add1				

- η εντολή στον Load2 ολοκληρώνεται - ποιος περιμένει για το αποτέλεσμά?

# Tomasulo Example Cycle 5

## Instruction status:

Instruction	j	k	Issue	Exec Comp	Write Result	Busy	Address	
LD	F6	34+	R2	1	3	4	Load1	No
LD	F2	45+	R3	2	4	5	Load2	No
MULTD	F0	F2	F4	3			Load3	No
SUBD	F8	F6	F2	4				
DIVD	F10	F0	F6	5				
ADDD	F6	F8	F2					

## Reservation Stations:

Time	Name	Busy	Op	S1 Vj	S2 Vk	RS Qj	RS Qk
2	Add1	Yes	SUBD	M(A1)	M(A2)		
	Add2	No					
	Add3	No					
10	Mult1	Yes	MULTD	M(A2)	R(F4)		
	Mult2	Yes	DIVD		M(A1)	Mult1	

## Register result status:

Clock	F0	F2	F4	F6	F8	F10	F12	...	F30
5	Mult1	M(A2)		M(A1)	Add1	Mult2			

- αρχίζει η αντίστροφη μέτρηση για τους Add1, Mult1 (load: 1 cycle, add: 2 cycles, mult: 10 cycles, divide 40 cycles)

# Tomasulo Example Cycle 6

## Instruction status:

Instruction		j	k	Issue	Exec Comp	Write Result		Busy	Address
LD	F6	34+	R2	1	3	4	Load1	No	
LD	F2	45+	R3	2	4	5	Load2	No	
MULTD	F0	F2	F4	3			Load3	No	
SUBD	F8	F6	F2	4					
DIVD	F10	F0	F6	5					
ADDD	F6	F8	F2	6					

## Reservation Stations:

Time	Name	Busy	Op	S1 Vj	S2 Vk	RS Qj	RS Qk
1	Add1	Yes	SUBD	M(A1)	M(A2)		
	Add2	Yes	ADDD		M(A2)	Add1	
	Add3	No					
9	Mult1	Yes	MULTD	M(A2)	R(F4)		
	Mult2	Yes	DIVD		M(A1)	Mult1	

## Register result status:

Clock	F0	F2	F4	F6	F8	F10	F12	...	F30
6	Mult1	M(A2)		Add2	Add1	Mult2			

- η ADDD γίνεται issue εδώ παρά την name dependency στον F6

# Tomasulo Example Cycle 7

## Instruction status:

Instruction		j	k	Issue	Exec Comp	Write Result		Busy	Address
LD	F6	34+	R2	1	3	4	Load1	No	
LD	F2	45+	R3	2	4	5	Load2	No	
MULTD	F0	F2	F4	3			Load3	No	
SUBD	F8	F6	F2	4	7				
DIVD	F10	F0	F6	5					
ADDD	F6	F8	F2	6					

## Reservation Stations:

Time	Name	Busy	Op	S1 Vj	S2 Vk	RS Qj	RS Qk
0	Add1	Yes	SUBD	M(A1)	M(A2)		
	Add2	Yes	ADDD		M(A2)	Add1	
	Add3	No					
8	Mult1	Yes	MULTD	M(A2)	R(F4)		
	Mult2	Yes	DIVD		M(A1)	Mult1	

## Register result status:

Clock	F0	F2	F4	F6	F8	F10	F12	...	F30
7	Mult1	M(A2)		Add2	Add1	Mult2			

- η εντολή στον Add1 (SUBD) ολοκληρώνεται - ποιος περιμένει για το αποτέλεσμα?



# Tomasulo Example Cycle 8

## Instruction status:

Instruction	j	k	Exec			Write Result	Busy	Address
			Issue	Comp	Result			
LD	F6	34+	R2	1	3	4	Load1	No
LD	F2	45+	R3	2	4	5	Load2	No
MULTD	F0	F2	F4	3			Load3	No
SUBD	F8	F6	F2	4	7	8		
DIVD	F10	F0	F6	5				
ADDD	F6	F8	F2	6				

## Reservation Stations:

Time	Name	Busy	Op	S1	S2	RS	RS
				Vj	Vk	Qj	Qk
	Add1	No					
2	Add2	Yes	ADDD	(M-M)	M(A2)		
	Add3	No					
7	Mult1	Yes	MULTD	M(A2)	R(F4)		
	Mult2	Yes	DIVD		M(A1)	Mult1	

## Register result status:

Clock	F0	F2	F4	F6	F8	F10	F12	...	F30
8	Mult1	M(A2)		Add2	(M-M)	Mult2			

# Tomasulo Example Cycle 9

## Instruction status:

Instruction		j	k	Issue	Exec Comp	Write Result	Busy	Address
LD	F6	34+	R2	1	3	4	Load1	No
LD	F2	45+	R3	2	4	5	Load2	No
MULTD	F0	F2	F4	3			Load3	No
SUBD	F8	F6	F2	4	7	8		
DIVD	F10	F0	F6	5				
ADDD	F6	F8	F2	6				

## Reservation Stations:

Time	Name	Busy	Op	S1 Vj	S2 Vk	RS Qj	RS Qk
	Add1	No					
1	Add2	Yes	ADDD	(M-M)	M(A2)		
	Add3	No					
6	Mult1	Yes	MULTD	M(A2)	R(F4)		
	Mult2	Yes	DIVD		M(A1)	Mult1	

## Register result status:

Clock	F0	F2	F4	F6	F8	F10	F12	...	F30
9	Mult1	M(A2)		Add2	(M-M)	Mult2			

# Tomasulo Example Cycle 10

## Instruction status:

Instruction	j	k	Issue	Exec Comp	Write Result	Busy	Address
LD	F6	34+	R2	1	3	4	Load1
LD	F2	45+	R3	2	4	5	Load2
MULTD	F0	F2	F4	3			Load3
SUBD	F8	F6	F2	4	7	8	
DIVD	F10	F0	F6	5			
ADDD	F6	F8	F2	6	10		

## Reservation Stations:

Time	Name	Busy	Op	S1 Vj	S2 Vk	RS Qj	RS Qk
	Add1	No					
0	Add2	Yes	ADDD	(M-M)	M(A2)		
	Add3	No					
5	Mult1	Yes	MULTD	M(A2)	R(F4)		
	Mult2	Yes	DIVD		M(A1)	Mult1	

## Register result status:

Clock	F0	F2	F4	F6	F8	F10	F12	...	F30
10	Mult1	M(A2)		Add2	(M-M)	Mult2			

- η εντολή στον Add2 (ADDD) ολοκληρώνεται - ποιος περιμένει για το αποτέλεσμα?

# Tomasulo Example Cycle 11

## Instruction status:

Instruction	j	k	Issue	Exec Comp	Write Result	Busy	Address
LD	F6	34+	R2	1	3	4	Load1
LD	F2	45+	R3	2	4	5	Load2
MULTD	F0	F2	F4	3			Load3
SUBD	F8	F6	F2	4	7	8	
DIVD	F10	F0	F6	5			
ADDD	F6	F8	F2	6	10	11	

## Reservation Stations:

Time	Name	Busy	Op	S1 Vj	S2 Vk	RS Qj	RS Qk
	Add1	No					
	Add2	No					
	Add3	No					
4	Mult1	Yes	MULTD	M(A2)	R(F4)		
	Mult2	Yes	DIVD		M(A1)	Mult1	

## Register result status:

Clock	F0	F2	F4	F6	F8	F10	F12	...	F30
11	FU	Mult1	M(A2)	(M-M+M)	(M-M)	Mult2			

- η ADDD γράφει το αποτέλεσμα της

# Tomasulo Example Cycle 12

## Instruction status:

Instruction	j	k	Issue	Exec Comp	Write Result	Busy	Address	
LD	F6	34+	R2	1	3	4	Load1	No
LD	F2	45+	R3	2	4	5	Load2	No
MULTD	F0	F2	F4	3			Load3	No
SUBD	F8	F6	F2	4	7	8		
DIVD	F10	F0	F6	5				
ADDD	F6	F8	F2	6	10	11		

## Reservation Stations:

Time	Name	Busy	Op	S1 Vj	S2 Vk	RS Qj	RS Qk
	Add1	No					
	Add2	No					
	Add3	No					
3	Mult1	Yes	MULTD	M(A2)	R(F4)		
	Mult2	Yes	DIVD		M(A1)	Mult1	

## Register result status:

Clock	F0	F2	F4	F6	F8	F10	F12	...	F30
12	Mult1	M(A2)		(M-M+M)	(M-M)	Mult2			

# Tomasulo Example Cycle 13

## Instruction status:

Instruction	j	k	Issue	Exec Comp	Write Result	Load	Busy	Address
LD	F6	34+	R2	1	3	4	Load1	No
LD	F2	45+	R3	2	4	5	Load2	No
MULTD	F0	F2	F4	3			Load3	No
SUBD	F8	F6	F2	4	7	8		
DIVD	F10	F0	F6	5				
ADDD	F6	F8	F2	6	10	11		

## Reservation Stations:

Time	Name	Busy	Op	S1 Vj	S2 Vk	RS Qj	RS Qk
	Add1	No					
	Add2	No					
	Add3	No					
2	Mult1	Yes	MULTD	M(A2)	R(F4)		
	Mult2	Yes	DIVD		M(A1)	Mult1	

## Register result status:

Clock	F0	F2	F4	F6	F8	F10	F12	...	F30
13	Mult1	M(A2)		(M-M+M)	(M-M)	Mult2			

# Tomasulo Example Cycle 14

## Instruction status:

Instruction		j	k	Issue	Exec Comp	Write Result	Busy	Address
LD	F6	34+	R2	1	3	4	Load1	No
LD	F2	45+	R3	2	4	5	Load2	No
MULTD	F0	F2	F4	3			Load3	No
SUBD	F8	F6	F2	4	7	8		
DIVD	F10	F0	F6	5				
ADDD	F6	F8	F2	6	10	11		

## Reservation Stations:

Time	Name	Busy	Op	S1 Vj	S2 Vk	RS Qj	RS Qk
	Add1	No					
	Add2	No					
	Add3	No					
1	Mult1	Yes	MULTD	M(A2)	R(F4)		
	Mult2	Yes	DIVD		M(A1)	Mult1	

## Register result status:

Clock	F0	F2	F4	F6	F8	F10	F12	...	F30
14	Mult1	M(A2)		(M-M+M)	(M-M)	Mult2			

# Tomasulo Example Cycle 15

## Instruction status:

Instruction	j	k	Issue	Exec Comp	Write Result	Busy	Address
LD	F6	34+	R2	1	3	4	Load1
LD	F2	45+	R3	2	4	5	Load2
MULTD	F0	F2	F4	3	15		Load3
SUBD	F8	F6	F2	4	7	8	
DIVD	F10	F0	F6	5			
ADDD	F6	F8	F2	6	10	11	

## Reservation Stations:

Time	Name	Busy	Op	S1 Vj	S2 Vk	RS Qj	RS Qk
	Add1	No					
	Add2	No					
	Add3	No					
0	Mult1	Yes	MULTD	M(A2)	R(F4)		
	Mult2	Yes	DIVD		M(A1)	Mult1	

## Register result status:

Clock	F0	F2	F4	F6	F8	F10	F12	...	F30
15	Mult1	M(A2)		(M-M+M)	(M-M)	Mult2			

- η εντολή στον Mult1 (MULTD) ολοκληρώνεται - ποιος περιμένει για το αποτέλεσμα?



# Tomasulo Example Cycle 16

## Instruction status:

Instruction		j	k	Exec	Write	Busy	Address
				Issue	Comp		
LD	F6	34+	R2	1	3	4	Load1
LD	F2	45+	R3	2	4	5	Load2
MULTD	F0	F2	F4	3	15	16	Load3
SUBD	F8	F6	F2	4	7	8	
DIVD	F10	F0	F6	5			
ADDD	F6	F8	F2	6	10	11	

## Reservation Stations:

Time	Name	Busy	Op	S1	S2	RS	RS
				Vj	Vk	Qj	Qk
	Add1	No					
	Add2	No					
	Add3	No					
	Mult1	No					
40	Mult2	Yes	DIVD	M*F4	M(A1)		

## Register result status:

Clock	F0	F2	F4	F6	F8	F10	F12	...	F30
16	M*F4	M(A2)		(M-M+M)	(M-M)	Mult2			

- ...εκκρεμεί πλέον μόνο η DIVD (div: 40 cycles)

...

# Tomasulo Example Cycle 55

## Instruction status:

Instruction		j	k	Issue	Exec Comp	Write Result		Busy	Address
LD	F6	34+	R2	1	3	4	Load1	No	
LD	F2	45+	R3	2	4	5	Load2	No	
MULTD	F0	F2	F4	3	15	16	Load3	No	
SUBD	F8	F6	F2	4	7	8			
DIVD	F10	F0	F6	5					
ADDD	F6	F8	F2	6	10	11			

## Reservation Stations:

Time	Name	Busy	Op	S1 Vj	S2 Vk	RS Qj	RS Qk
	Add1	No					
	Add2	No					
	Add3	No					
	Mult1	No					
1	Mult2	Yes	DIVD	M*F4	M(A1)		

## Register result status:

Clock	F0	F2	F4	F6	F8	F10	F12	...	F30
55	M*F4	M(A2)		(M-M+M)	(M-M)	Mult2			

# Tomasulo Example Cycle 56

## Instruction status:

Instruction	j	k	Issue	Exec Comp	Write Result	Busy	Address	
LD	F6	34+	R2	1	3	4	Load1	No
LD	F2	45+	R3	2	4	5	Load2	No
MULTD	F0	F2	F4	3	15	16	Load3	No
SUBD	F8	F6	F2	4	7	8		
DIVD	F10	F0	F6	5	56			
ADDD	F6	F8	F2	6	10	11		

## Reservation Stations:

Time	Name	Busy	Op	S1 Vj	S2 Vk	RS Qj	RS Qk
	Add1	No					
	Add2	No					
	Add3	No					
	Mult1	No					
0	Mult2	Yes	DIVD	M*F4	M(A1)		

## Register result status:

Clock	F0	F2	F4	F6	F8	F10	F12	...	F30
56	M*F4	M(A2)		(M-M+M)	(M-M)	Mult2			

- η εντολή στον Mult2 (DIVD) ολοκληρώνεται - ποιος περιμένει για το αποτέλεσμα?

# Tomasulo Example Cycle 57

## Instruction status:

Instruction		j	k	Issue	Exec Comp	Write Result	Busy	Address
LD	F6	34+	R2	1	3	4	Load1	No
LD	F2	45+	R3	2	4	5	Load2	No
MULTD	F0	F2	F4	3	15	16	Load3	No
SUBD	F8	F6	F2	4	7	8		
DIVD	F10	F0	F6	5	56	57		
ADDD	F6	F8	F2	6	10	11		

## Reservation Stations:

Time	Name	Busy	Op	S1 Vj	S2 Vk	RS Qj	RS Qk
	Add1	No					
	Add2	No					
	Add3	No					
	Mult1	No					
	Mult2	Yes	DIVD	M*F4	M(A1)		

## Register result status:

Clock	F0	F2	F4	F6	F8	F10	F12	...	F30
56	M*F4	M(A2)		(M-M+M)	(M-M)	Result			

- Συνοψίζοντας: **In-order issue**, **out-of-order execution** και **out-of-order completion**.

## Tomasulo Loop Example

Loop:	LD	F0	0	R1
	MULTD	F4	F0	F2
	SD	F4	0	R1
	SUBI	R1	R1	#8
	BNEZ	R1	Loop	

- mult: 4 cycles
- 1st load: 8 cycles (L1 cache miss)
- 2nd load: 4 cycles (hit)
- το branch προβλέπεται σαν TAKEN

# Loop Example

## Instruction status:

ITER	Instruction	j	k	Issue	Comp	Result
1	LD	F0	0	R1		
1	MULTD	F4	F0	F2		
1	SD	F4	0	R1		
2	LD	F0	0	R1		
2	MULTD	F4	F0	F2		
2	SD	F4	0	R1		

Iteration Count

Exec Write

Issue	Comp	Result

	Busy	Addr	Fu
Load1	No		
Load2	No		
Load3	No		
Store1	No		
Store2	No		
Store3	No		

## Reservation Stations:

Time	Name	Busy	Op	Vj	Vk	Qj	Qk
	Add1	No					
	Add2	No					
	Add3	No					
	Mult1	No					
	Mult2	No					

Code:

LD	F0	0	R1
MULTD	F4	F0	F2
SD	F4	0	R1
SUBI	R1	R1	#8
BNEZ	R1	Loop	

προσθέσαμε Store Buffers

## Register result status

Clock	R1	Fu	F0	F2	F4	F6	F8	F10	F12	...	F30
0	80										

Instruction Loop

τιμή καταχωρητή που χρησιμοποιείται για διευθύνσεις και επαναλήψεις





# Loop Example Cycle 2

## Instruction status:

ITER	Instruction	j	k	Issue	Exec	Write	Busy	Addr	Fu
1	LD	F0	0	R1	1		Yes	80	
1	MULTD	F4	F0	F2	2		No		
							No		
							No		
							No		
							No		
							No		

## Reservation Stations:

Time	Name	Busy	Op	Vj	Vk	Qj	Qk	Code:
	Add1	No						LD F0 0 R1
	Add2	No						MULTD F4 F0 F2 ←
	Add3	No						SD F4 0 R1
	Mult1	Yes	Multd		R(F2)	Load1		SUBI R1 R1 #8
	Mult2	No						BNEZ R1 Loop

## Register result status

Clock	R1	F0	F2	F4	F6	F8	F10	F12	...	F30
2	80	Load1		Mult1						

# Loop Example Cycle 3

## Instruction status:

ITER	Instruction	j	k	Issue	Exec	Write	Busy	Addr	Fu	
					Comp	Result				
1	LD	F0	0	R1	1		Load1	Yes	80	
1	MULTD	F4	F0	F2	2		Load2	No		
1	SD	F4	0	R1	3		Load3	No		
							Store1	Yes	80	Mult1
							Store2	No		
							Store3	No		

## Reservation Stations:

Time	Name	Busy	Op	Vj	Vk	S1	S2	RS	Code:
						Qj	Qk		
	Add1	No							LD
	Add2	No							MULTD
	Add3	No							SD
	Mult1	Yes	Multd			R(F2)	Load1		SUBI
	Mult2	No							BNEZ

## Register result status

Clock	R1	F0	F2	F4	F6	F8	F10	F12	...	F30
3	80	Fu	Load1	Mult1						

# Loop Example Cycle 4

## Instruction status:

ITER	Instruction	j	k	Issue	Exec	Write	Busy	Addr	Fu
1	LD	F0	0	R1	1		Yes	80	
1	MULTD	F4	F0	F2	2		No		
1	SD	F4	0	R1	3		No		
							Yes	80	Mult1
							No		
							No		

## Reservation Stations:

Time	Name	Busy	Op	Vj	Vk	Qj	Qk	Code:
	Add1	No						LD F0 0 R1
	Add2	No						MULTD F4 F0 F2
	Add3	No						SD F4 0 R1
	Mult1	Yes	Multd		R(F2)	Load1		SUBI R1 R1 #8 ←
	Mult2	No						BNEZ R1 Loop

## Register result status

Clock	R1	F0	F2	F4	F6	F8	F10	F12	...	F30
4	80	Fu	Load1	Mult1						

- (η εντολή SUBI -δε βρίσκεται στην FP queue- γίνεται dispatch)

# Loop Example Cycle 5

## Instruction status:

ITER	Instruction		j	k	Issue	Exec	Write		Busy	Addr	Fu
						Comp	Result				
1	LD	F0	0	R1	1			Load1	Yes	80	
1	MULTD	F4	F0	F2	2			Load2	No		
1	SD	F4	0	R1	3			Load3	No		
								Store1	Yes	80	Mult1
								Store2	No		
								Store3	No		

## Reservation Stations:

Time	Name	Busy	Op	Vj	Vk	Qj	Qk	Code:			
	Add1	No						LD	F0	0	R1
	Add2	No						MULTD	F4	F0	F2
	Add3	No						SD	F4	0	R1
	Mult1	Yes	Multd		R(F2)	Load1		SUBI	R1	R1	#8
	Mult2	No						BNEZ	R1	Loop	←

## Register result status

Clock	R1	Fu	F0	F2	F4	F6	F8	F10	F12	...	F30
5	72		Load1		Mult1						

- (το ίδιο και η BNEZ)

# Loop Example Cycle 6

## Instruction status:

ITER	Instruction	j	k	Issue	Exec	Write	Busy	Addr	Fu	
1	LD	F0	0	R1	1		Load1	Yes	80	
1	MULTD	F4	F0	F2	2		Load2	Yes	72	
1	SD	F4	0	R1	3		Load3	No		
2	LD	F0	0	R1	6		Store1	Yes	80	Mult1
							Store2	No		
							Store3	No		

## Reservation Stations:

Time	Name	Busy	Op	Vj	Vk	S1	S2	RS	Qk	Code:
	Add1	No								LD
	Add2	No								MULTD
	Add3	No								SD
	Mult1	Yes	Multd		R(F2)		Load1			SUBI
	Mult2	No								BNEZ

## Register result status

Clock	R1	F0	F2	F4	F6	F8	F10	F12	...	F30
6	72	Fu	Load2			Mult1				

- Ο F0 ποτέ δεν “βλέπει” κάποιο load από τη θέση 80

# Loop Example Cycle 7

## Instruction status:

ITER	Instruction	j	k	Issue	Exec	Write	Busy	Addr	Fu
1	LD	F0	0	R1	1		Load1	Yes	80
1	MULTD	F4	F0	F2	2		Load2	Yes	72
1	SD	F4	0	R1	3		Load3	No	
2	LD	F0	0	R1	6		Store1	Yes	80
2	MULTD	F4	F0	F2	7		Store2	No	
							Store3	No	

## Reservation Stations:

Time	Name	Busy	Op	Vj	Vk	S1	S2	RS	Code:
	Add1	No							LD F0 0 R1
	Add2	No							MULTD F4 F0 F2 ←
	Add3	No							SD F4 0 R1
	Mult1	Yes	Multd		R(F2)		Load1		SUBI R1 R1 #8
	Mult2	Yes	Multd		R(F2)		Load2		BNEZ R1 Loop

## Register result status

Clock	R1	F0	F2	F4	F6	F8	F10	F12	...	F30
7	72	Fu	Load2	Mult2						

- το register file είναι αποσυνδεδεμένο από τους υπολογισμούς
- η 1<sup>η</sup> και η 2<sup>η</sup> επανάληψη επικαλύπτονται πλήρως

# Loop Example Cycle 8

## Instruction status:

ITER	Instruction	j	k	Issue	Exec	Write	Busy	Addr	Fu
1	LD	F0	0	R1	1		Load1	Yes	80
1	MULTD	F4	F0	F2	2		Load2	Yes	72
1	SD	F4	0	R1	3		Load3	No	
2	LD	F0	0	R1	6		Store1	Yes	80
2	MULTD	F4	F0	F2	7		Store2	Yes	72
2	SD	F4	0	R1	8		Store3	No	

## Reservation Stations:

Time	Name	Busy	Op	Vj	Vk	Qj	Qk	Code:
	Add1	No						LD F0 0 R1
	Add2	No						MULTD F4 F0 F2
	Add3	No						SD F4 0 R1
	Mult1	Yes	Multd		R(F2)	Load1		SUBI R1 R1 #8
	Mult2	Yes	Multd		R(F2)	Load2		BNEZ R1 Loop

## Register result status

Clock	R1	F0	F2	F4	F6	F8	F10	F12	...	F30
8	72	Fu	Load2	Mult2						

# Loop Example Cycle 9

## Instruction status:

ITER	Instruction	j	k	Issue	Exec	Write	Busy	Addr	Fu	
1	LD	F0	0	R1	1	9	Load1	Yes	80	
1	MULTD	F4	F0	F2	2		Load2	Yes	72	
1	SD	F4	0	R1	3		Load3	No		
2	LD	F0	0	R1	6		Store1	Yes	80	Mult1
2	MULTD	F4	F0	F2	7		Store2	Yes	72	Mult2
2	SD	F4	0	R1	8		Store3	No		

## Reservation Stations:

Time	Name	Busy	Op	Vj	Vk	Qj	Qk	Code:			
	Add1	No						LD	F0	0	R1
	Add2	No						MULTD	F4	F0	F2
	Add3	No						SD	F4	0	R1
	Mult1	Yes	Multd		R(F2)	Load1		SUBI	R1	R1	#8
	Mult2	Yes	Multd		R(F2)	Load2		BNEZ	R1	Loop	

## Register result status

Clock	R1	F0	F2	F4	F6	F8	F10	F12	...	F30
9	72	Fu	Load2	Mult2						

- η εντολή στον Load1 ολοκληρώνεται - ποιος περιμένει για το αποτέλεσμα?
- (η SUBI γίνεται dispatch)



# Loop Example Cycle 10

Instruction status:

ITER	Instruction	j	k	Issue	Exec	Write	Busy	Addr	Fu
1	LD	F0	0	1	9	10	Load1	No	
1	MULTD	F4	F0	2			Load2	Yes	72
1	SD	F4	0	3			Load3	No	
2	LD	F0	0	6	10		Store1	Yes	80
2	MULTD	F4	F0	7			Store2	Yes	72
2	SD	F4	0	8			Store3	No	

Reservation Stations:

Time	Name	Busy	Op	Vj	Vk	Qj	Qk	Code:
	Add1	No						LD
	Add2	No						MULTD
	Add3	No						SD
4	Mult1	Yes	Multd	M[80]	R(F2)			SUBI
	Mult2	Yes	Multd		R(F2)	Load2		BNEZ

Register result status

Clock	R1	F0	F2	F4	F6	F8	F10	F12	...	F30
10	64	Load2	Mult2							

- η εντολή στον Load2 ολοκληρώνεται - ποιος περιμένει για το αποτέλεσμα?
- (η BNEZ γίνεται dispatch)

# Loop Example Cycle 11

## Instruction status:

ITER	Instruction	j	k	Issue	Exec	Write	Busy	Addr	Fu
1	LD	F0	0	R1	1	9	10		
1	MULTD	F4	F0	F2	2				
1	SD	F4	0	R1	3				
2	LD	F0	0	R1	6	10	11		
2	MULTD	F4	F0	F2	7				
2	SD	F4	0	R1	8				
	Load1	No							
	Load2	No							
	Load3	Yes	64						
	Store1	Yes	80						Mult1
	Store2	Yes	72						Mult2
	Store3	No							

## Reservation Stations:

Time	Name	Busy	Op	Vj	Vk	Qj	Qk	Code:
	Add1	No						LD F0 0 R1
	Add2	No						MULTD F4 F0 F2
	Add3	No						SD F4 0 R1
3	Mult1	Yes	Multd	M[80]	R(F2)			SUBI R1 R1 #8
4	Mult2	Yes	Multd	M[72]	R(F2)			BNEZ R1 Loop

## Register result status

Clock	R1	F0	F2	F4	F6	F8	F10	F12	...	F30
11	64	Load3		Mult2						

- επόμενο load στην ακολουθία

# Loop Example Cycle 12

## Instruction status:

ITER	Instruction	j	k	Exec Write			Busy	Addr	Fu
				Issue	Comp	Result			
1	LD	F0	0	R1	1	9	10	Load1	No
1	MULTD	F4	F0	F2	2			Load2	No
1	SD	F4	0	R1	3			Load3	Yes 64
2	LD	F0	0	R1	6	10	11	Store1	Yes 80 Mult1
2	MULTD	F4	F0	F2	7			Store2	Yes 72 Mult2
2	SD	F4	0	R1	8			Store3	No

## Reservation Stations:

Time	Name	Busy	Op	Vj	Vk	S1	S2	RS	Code:
	Add1	No							LD F0 0 R1
	Add2	No							MULTD F4 F0 F2 ←
	Add3	No							SD F4 0 R1
2	Mult1	Yes	Multd	M[80]	R(F2)				SUBI R1 R1 #8
3	Mult2	Yes	Multd	M[72]	R(F2)				BNEZ R1 Loop

## Register result status

Clock	R1	F0	F2	F4	F6	F8	F10	F12	...	F30
12	64	Fu	Load3	Mult2						

- γιατί να μην κάνουμε issue και τρίτο mult?

# Loop Example Cycle 13

## Instruction status:

ITER	Instruction	j	k	Issue	Exec	Write	Busy	Addr	Fu
1	LD	F0	0	R1	1	9	10		
1	MULTD	F4	F0	F2	2				
1	SD	F4	0	R1	3				
2	LD	F0	0	R1	6	10	11		
2	MULTD	F4	F0	F2	7				
2	SD	F4	0	R1	8				
	Load1	No							
	Load2	No							
	Load3	Yes	64						
	Store1	Yes	80	Mult1					
	Store2	Yes	72	Mult2					
	Store3	No							

## Reservation Stations:

Time	Name	Busy	Op	Vj	Vk	Qj	Qk	Code:
	Add1	No						LD F0 0 R1
	Add2	No						MULTD F4 F0 F2 ←
	Add3	No						SD F4 0 R1
1	Mult1	Yes	Multd	M[80]	R(F2)			SUBI R1 R1 #8
2	Mult2	Yes	Multd	M[72]	R(F2)			BNEZ R1 Loop

## Register result status

Clock	R1	F0	F2	F4	F6	F8	F10	F12	...	F30
13	64	Fu	Load3	Mult2						

- γιατί να μην κάνουμε issue και τρίτο store?

# Loop Example Cycle 14

## Instruction status:

ITER	Instruction	j	k	Issue	Exec	Write	Busy	Addr	Fu
1	LD	F0	0	R1	1	9	10		
1	MULTD	F4	F0	F2	2	14			
1	SD	F4	0	R1	3				
2	LD	F0	0	R1	6	10	11		
2	MULTD	F4	F0	F2	7				
2	SD	F4	0	R1	8				
Load1	No								
Load2	No								
Load3	Yes	64							
Store1	Yes	80	Mult1						
Store2	Yes	72	Mult2						
Store3	No								

## Reservation Stations:

Time	Name	Busy	Op	Vj	Vk	S1	S2	RS	Code:
	Add1	No							LD
	Add2	No							MULTD
	Add3	No							SD
0	Mult1	Yes	Multd	M[80]	R(F2)				SUBI
1	Mult2	Yes	Multd	M[72]	R(F2)				BNEZ
									R1
									F0
									0
									R1
									F2
									0
									R1
									#8
									Loop

## Register result status

Clock	R1	F0	F2	F4	F6	F8	F10	F12	...	F30
14	64	Fu	Load3	Mult2						

- η εντολή στον Mult1 ολοκληρώνεται - ποιος περιμένει για το αποτέλεσμα?

# Loop Example Cycle 15

## Instruction status:

ITER	Instruction	j	k	Issue	Exec	Write	Busy	Addr	Fu
1	LD	F0	0	R1	1	9	No		
1	MULTD	F4	F0	F2	2	14	No		
1	SD	F4	0	R1	3		Yes	64	
2	LD	F0	0	R1	6	10	Yes	80	[80]*R2
2	MULTD	F4	F0	F2	7	15	Yes	72	Mult2
2	SD	F4	0	R1	8		No		

## Reservation Stations:

Time	Name	Busy	Op	Vj	Vk	Qj	Qk	Code:
	Add1	No						LD F0 0 R1
	Add2	No						MULTD F4 F0 F2 ←
	Add3	No						SD F4 0 R1
	Mult1	No						SUBI R1 R1 #8
0	Mult2	Yes	Multd	M[72]	R(F2)			BNEZ R1 Loop

## Register result status

Clock	R1	F0	F2	F4	F6	F8	F10	F12	...	F30
15	64	Fu	Load3	Mult2						

- η εντολή στον Mult2 ολοκληρώνεται - ποιος περιμένει για το αποτέλεσμα?

# Loop Example Cycle 16

## Instruction status:

ITER	Instruction	j	k	Issue	Exec	Write	Busy	Addr	Fu
1	LD	F0	0	1	9	10	No		
1	MULTD	F4	F0	2	14	15	No		
1	SD	F4	0	3			Yes	64	
2	LD	F0	0	6	10	11	Yes	80	[80]*R2
2	MULTD	F4	F0	7	15	16	Yes	72	[72]*R2
2	SD	F4	0	8			No		

## Reservation Stations:

Time	Name	Busy	Op	Vj	Vk	Qj	Qk	Code:
	Add1	No						LD F0 0 R1
	Add2	No						MULTD F4 F0 F2 ←
	Add3	No						SD F4 0 R1
4	Mult1	Yes	Multd		R(F2)	Load3		SUBI R1 R1 #8
	Mult2	No						BNEZ R1 Loop

## Register result status

Clock	R1	F0	F2	F4	F6	F8	F10	F12	...	F30
16	64	Fu	Load3	Mult1						

- Γίνεται issue to 3<sup>ο</sup> MULTD

# Loop Example Cycle 17

## Instruction status:

ITER	Instruction	j	k	Issue	Exec	Write	Busy	Addr	Fu
1	LD	F0	0	R1	1	9	10	Load1	No
1	MULTD	F4	F0	F2	2	14	15	Load2	No
1	SD	F4	0	R1	3			Load3	Yes 64
2	LD	F0	0	R1	6	10	11	Store1	Yes 80 [80]*R2
2	MULTD	F4	F0	F2	7	15	16	Store2	Yes 72 [72]*R2
2	SD	F4	0	R1	8			Store3	Yes 64 <b>Mult1</b>

## Reservation Stations:

Time	Name	Busy	Op	Vj	Vk	Qj	Qk	Code:
	Add1	No						LD F0 0 R1
	Add2	No						MULTD F4 F0 F2
	Add3	No						SD F4 0 R1 ←
	Mult1	Yes	Multd		R(F2)	Load3		SUBI R1 R1 #8
	Mult2	No						BNEZ R1 Loop

## Register result status

Clock	R1	F0	F2	F4	F6	F8	F10	F12	...	F30
17	64	Fu	Load3	Mult1						

- ...μπορεί να γίνει issue και το 3<sup>ο</sup> SD



# Loop Example Cycle 18

## Instruction status:

ITER	Instruction	j	k	Issue	Exec Comp	Write Result	Busy	Addr	Fu
1	LD	F0	0	R1	1	9	10	Load1	No
1	MULTD	F4	F0	F2	2	14	15	Load2	No
1	SD	F4	0	R1	3	18		Load3	Yes 64
2	LD	F0	0	R1	6	10	11	Store1	Yes 80 [80]*R2
2	MULTD	F4	F0	F2	7	15	16	Store2	Yes 72 [72]*R2
2	SD	F4	0	R1	8			Store3	Yes 64 Mult1

## Reservation Stations:

Time	Name	Busy	Op	Vj	Vk	Qj	Qk	Code:
	Add1	No						LD F0 0 R1
	Add2	No						MULTD F4 F0 F2
	Add3	No						SD F4 0 R1
	Mult1	Yes	Multd		R(F2)	Load3		SUBI R1 R1 #8 ←
	Mult2	No						BNEZ R1 Loop

## Register result status

Clock	R1	F0	F2	F4	F6	F8	F10	F12	...	F30
18	64	Fu	Load3	Mult1						

- ...ολοκληρώνεται η εκτέλεση του 1<sup>ου</sup> SD

# Loop Example Cycle 19

## Instruction status:

ITER	Instruction	j	k	Issue	Exec	Write	Busy	Addr	Fu
1	LD	F0	0	R1	1	9	10		
1	MULTD	F4	F0	F2	2	14	15		
1	SD	F4	0	R1	3	18	19		
2	LD	F0	0	R1	6	10	11		
2	MULTD	F4	F0	F2	7	15	16		
2	SD	F4	0	R1	8	19			
Load1							No		
Load2							No		
Load3							Yes	64	
Store1							No		
Store2							Yes	72	[72]*R2
Store3							Yes	64	Mult1

## Reservation Stations:

Time	Name	Busy	Op	Vj	Vk	Qj	Qk	Code:
	Add1	No						LD F0 0 R1
	Add2	No						MULTD F4 F0 F2
	Add3	No						SD F4 0 R1
	Mult1	Yes	Multd		R(F2)	Load3		SUBI R1 R1 #8
	Mult2	No						BNEZ R1 Loop

## Register result status

Clock	R1	F0	F2	F4	F6	F8	F10	F12	...	F30
19	56	Fu	Load3	Mult1						

- ...ολοκληρώνεται η εκτέλεση του 2<sup>ου</sup> SD

# Loop Example Cycle 20

## Instruction status:

ITER	Instruction	j	k	Issue	Exec	Write	Busy	Addr	Fu		
1	LD	F0	0	R1	1	9	10	Load1	Yes	56	
1	MULTD	F4	F0	F2	2	14	15	Load2	No		
1	SD	F4	0	R1	3	18	19	Load3	Yes	64	
2	LD	F0	0	R1	6	10	11	Store1	No		
2	MULTD	F4	F0	F2	7	15	16	Store2	No		
2	SD	F4	0	R1	8	19	20	Store3	Yes	64	Mult1

## Reservation Stations:

Time	Name	Busy	Op	Vj	Vk	Qj	Qk	Code:			
	Add1	No						LD	F0	0	R1
	Add2	No						MULTD	F4	F0	F2
	Add3	No						SD	F4	0	R1
	Mult1	Yes	Multd		R(F2)	Load3		SUBI	R1	R1	#8
	Mult2	No						BNEZ	R1	Loop	

## Register result status

Clock	R1	F0	F2	F4	F6	F8	F10	F12	...	F30
20	56	Fu	Load1	Mult1						

- Συνοψίζοντας για άλλη μια φορά: **In-order issue, out-of-order execution** και **out-of-order completion**

# Γιατί τελικά καταφέρνει ο αλγόριθμος να επικαλύψει τις επαναλήψεις?

- Register renaming

- διαδοχικές επαναλήψεις χρησιμοποιούν διαφορετικούς «φυσικούς προορισμούς» ως destination registers (dynamic loop unrolling).

- Reservation stations

- επιτρέπουν το issue των εντολών να προωθηθεί σε σχέση με τις integer control εντολές του loop
- κάνουν buffer τις παλιές τιμές των registers – αποφεύγονται πλήρως τα stalls εξαιτίας των WAR hazards

# Βασικά πλεονεκτήματα του αλγορίθμου

- η κατανεμημένη λογική για την ανίχνευση των hazards
  - κατανεμημένοι reservation stations
  - αν πολλές εντολές περιμένουν 1 αποτέλεσμα (και έχουν τον άλλον operand διαθέσιμο), τότε μπορούν να «απελευθερωθούν» **ταυτόχρονα** όταν αυτό γίνει broadcast στο CDB
    - » αν χρησιμοποιούταν ένα κεντρικό register file, τότε οι μονάδες εκτέλεσης θα έπρεπε να διαβάζουν από εκεί τα δεδομένα τους, κάθε φορά που θα τους παραχωρείτο το register bus
- η αποφυγή των stalls εξαιτίας των WAW και WAR hazards
  - register renaming από reservation stations

# Explicit Register Renaming(1)

- **ΙΔΕΑ** : Γιατί να μην έχω “άπειρους” registers ώστε να μπορώ να εκτελώ πιο εύκολα και αποδοτικά register renaming;
- Απαιτείται :
  - Ένα physical register file με περισσότερους physical register από ότι ISA registers
  - Translation Table (γρήγορα προσπελάσιμος)
  - Μηχανισμός εντοπισμού ελεύθερων physical registers

## Explicit Register Renaming(2)

- Το pipeline μπορεί να παραμείνει ίδιο με το κλασσικό 5-stage pipeline

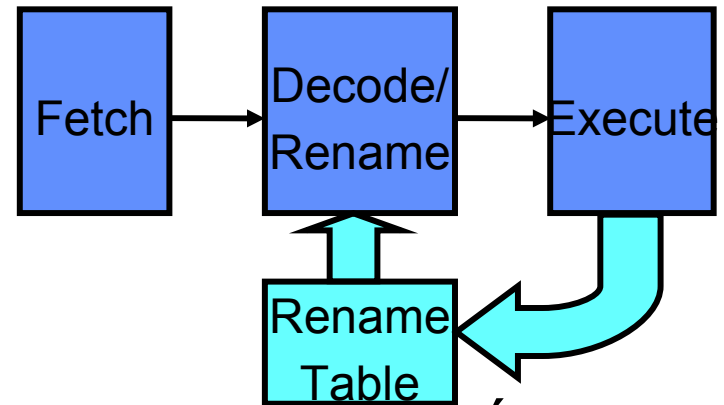

- Κατά το decode κάθε ISA register που χρησιμοποιείται ως όρισμα της εντολής αντιστοιχίζεται σε έναν physical register.
  - » **target** : Επιλέγεται ένας από τους ελεύθερους registers και η αντιστοίχιση αυτή αποθηκεύεται στο Register Map Table (RMT)
  - » **source** : Χρησιμοποιείται η τελευταία αντιστοίχιση που είναι αποθηκευμένη στο RMT
- Κάθε physical register που δεν χρησιμοποιείται από καμιά εντολή σε εκτέλεση, θεωρείται ελεύθερος.

# Παράδειγμα

## Instruction Stream

```
DIVR5, R4, R2  
ADDR7, R5, R1  
SUBR5, R3, R2  
LD      R7, 1000 (R5)
```

## Register Map Table

R1	PR23
R2	PR2
R3	PR17
R4	PR45
R5	PR13
R6	PR20
R7	PR30
...	...

## Free Registers

PR37, PR4, PR42, PR19, ...



# Παράδειγμα (1)

## Instruction Stream

**DIVR5, R4, R2**  
ADDR7, R5, R1  
SUBR5, R3, R2  
LD R7, 1000 (R5)

## Register Map Table

R1	PR23
R2	<b>PR2</b>
R3	PR17
R4	<b>PR45</b>
R5	<b>PR13</b>
R6	PR20
R7	PR30
...	...

## Free Registers

**PR37, PR4, PR42, PR19, ...**

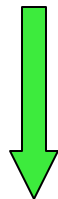
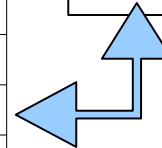

**DIVPR37, PR45, PR2**

# Παράδειγμα (2)

## Instruction Stream

DIVR5, R4, R2  
ADDR7, R5, R1  
SUBR5, R3, R2  
LD R7, 1000 (R5)

## Register Map Table

R1	PR23
R2	PR2
R3	PR17
R4	PR45
R5	PR37
R6	PR20
R7	PR30
...	...

## Free Registers

PR4, PR42, PR19, ...

DIVPR37, PR45, PR2  
ADDPR4, PR37, PR23

# Παράδειγμα (3)

## Instruction Stream

DIVR5, R4, R2  
ADDR7, R5, R1  
SUBR5, R3, R2  
LD R7, 1000 (R5)

## Register Map Table

R1	PR23
R2	PR2
R3	PR17
R4	PR45
R5	PR37
R6	PR20
R7	PR4
...	...

## Free Registers

PR42, PR19, ...

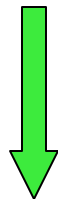

DIVPR37, PR45, PR2  
ADDR4, PR37, PR23  
SUBPR42, PR17, PR2

# Παράδειγμα (4)

## Instruction Stream

DIVR5, R4, R2  
ADDR7, R5, R1  
SUBR5, R3, R2  
**LD R7, 1000 (R5)**

## Register Map Table

R1	PR23
R2	PR2
R3	PR17
R4	PR45
R5	<b>PR42</b>
R6	PR20
R7	<b>PR4</b>
...	...

## Free Registers

**PR19,...**

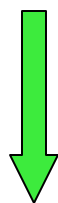

DIVPR37, PR45, PR2  
ADDR4, PR37, PR23  
SUBPR42, PR17, PR2  
**LD PR19, 1000 (PR42)**

# Πλεονεκτήματα

- Δε χρειάζεται reservation stations
- Αποσύνδεση του **renaming** από το **scheduling** των εντολών
  - Το pipeline μπορεί να παραμείνει απλό όπως το κλασικό 5-stage pipeline
- Τα δεδομένα μεταφέρονται από ένα μοναδικό register file
- Αποφυγή όλων των WAR, WAW hazards
- Επιτρέπει (όπως και ο Tomasulo) out-of-order completion
- Πολλές σύγχρονες αρχιτεκτονικές χρησιμοποιούν συνδυασμό **explicit register renaming** + **Tomasulo**